



Przeznaczenie produktu

Door coupling
padlockable
handles -
Red/yellow
GEF

Seria produktu

Właściwości mechaniczne

Masa

g 302

Wymiary

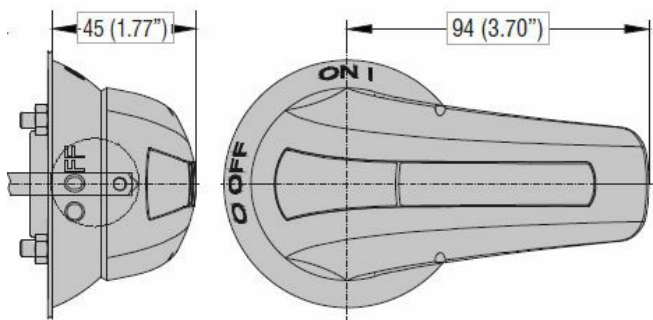

Certyfikaty i zgodność

Zgodność

IEC/EN/BS 60947-1

IEC/EN/BS 60947-3

Certyfikaty

CE

UKCA