



Denominazione del prodotto

Door coupling
padlockable
handles - Black
GEF

Tipo

Caratteristiche meccaniche

Peso prodotto

g 312

Dimensioni

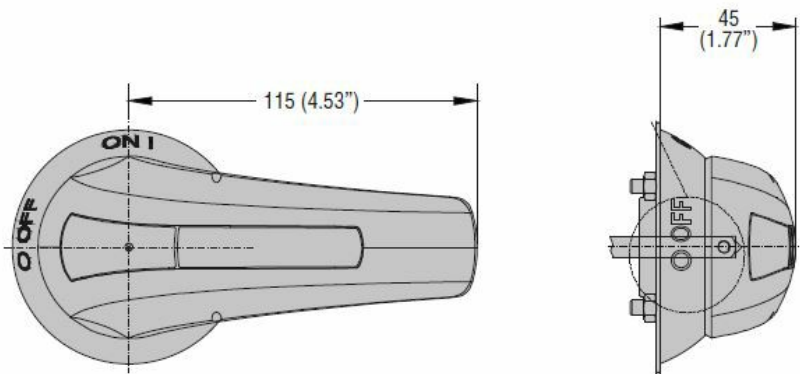

Omologazioni e conformità

Omologazioni

IEC/EN/BS 60947-1
IEC/EN/BS 60947-3

Certificazioni

CE
UKCA