

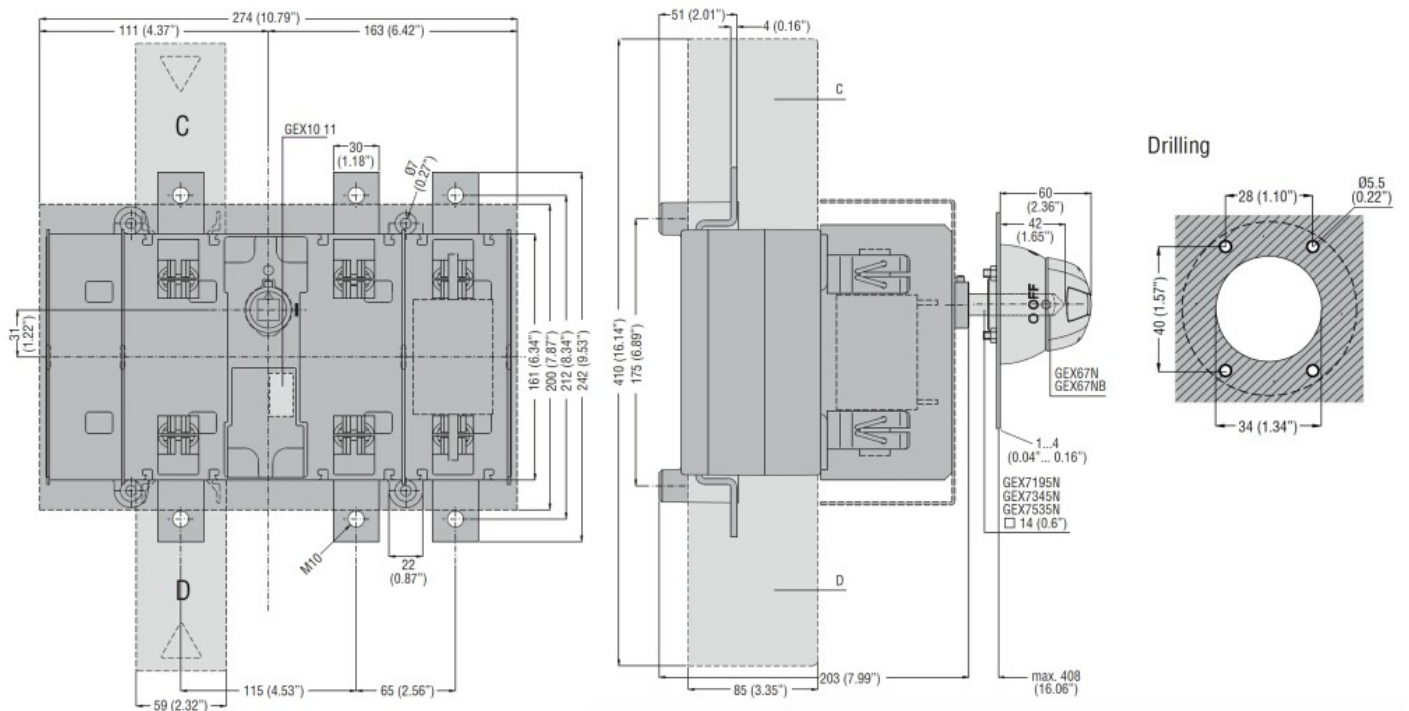

Denominazione del prodotto	Interruttore sezionatore con fusibile		
Tipo	GE		
Tipo di fusibile	BS		
Numero di poli	Nr.	3	
Tipo di tensione di funzionamento		AC	
Caratteristiche dei contatti			
Corrente convenzionale termica in aria libera I _{th} IEC	A	315	
Tensione nominale di isolamento IEC/EN	V	1000	
Tensione nominale di tenuta ad impulso (U _{imp})	kV	12	
Corrente di impiego I _e			
AC21A			
	400V	A	315
	500V	A	315
	690V	A	315
AC22A			
	400V	A	315
	500V	A	315
	690V	A	315
AC23A			
	400V	A	315
	500V	A	315
	690V	A	250
Potenza dissipata per polo max		W	24
Potenza nominale AC23A			
	400V	kW	185
	690V	kW	200
Corrente condizionale di corto circuito (rms)		kA	100
Energia specifica passante I ² t		kA ² s	1.6
Potere di chiusura AC23A 400V		A	3150
Potere di apertura AC23A 400V		A	2600
Durata meccanica		cycles	10000
Durata elettrica AC21A		cycles	1000 (AC23A 400V)
Caratteristiche meccaniche			
Posizione di montaggio		Normale Ammessa	Piano verticale Qualsiasi
Fissaggio			A vite
Attacchi		tipo vite	Barra M10
Coppia di serraggio terminali			
	max	Nm	24
	max	lbin	18

Dimensioni max barre	30x4	
Condizioni ambientali		
Temperatura di impiego	min °C	-25
	max °C	55
Temperatura di stoccaggio		
	min °C	-40
	max °C	70
Altitudine massima	m	3000
Tolleranze e protezioni		
Grado di protezione IP frontale	IP20	
Grado di inquinamento	3	
Dimensioni		



Schemi elettrici

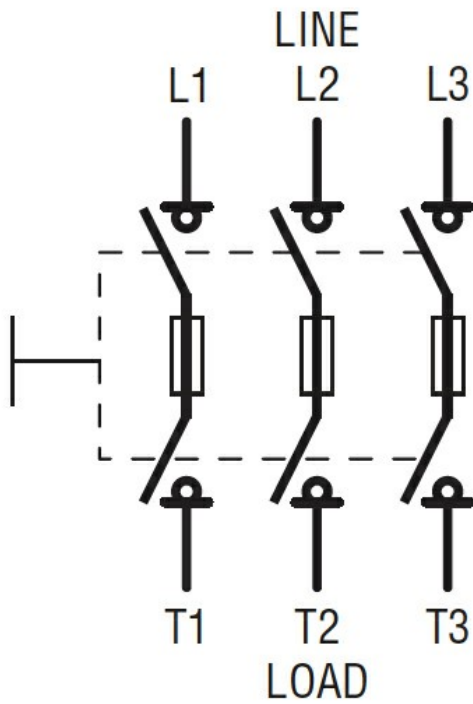

Omologazioni e conformità

Omologazioni

IEC/EN 60947-1

IEC/EN 60947-3

Certificazioni

EAC

Classificazione ETIM

ETIM 8.0

EC000216 -
Sezionatore