



Denominazione del prodotto

Basi di fissaggio
per moduli
luminosi e sonori
Ø62 mm / 2,44 "
8LB6BP08

Tipo

Caratteristiche generali

Diametro mm - inch 62 / 2.44

Colore Nero

Materiale Plastica

Caratteristiche meccaniche

Peso prodotto g 20

Dimensioni

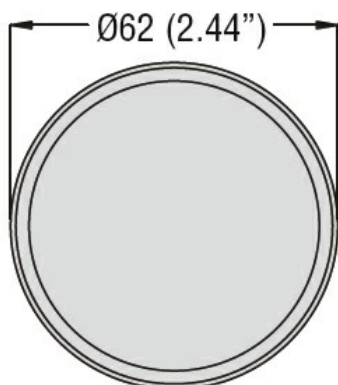
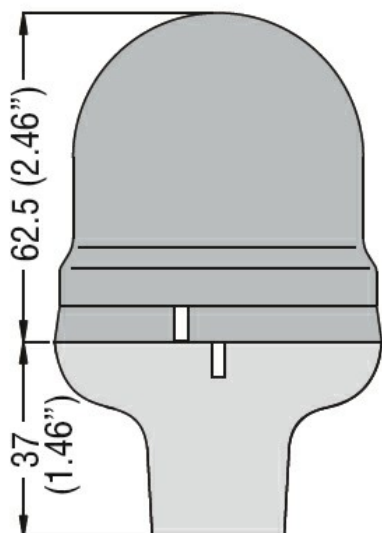

Omologazioni e conformità

Conformità

/
Omologazioni

/
Classificazione ETIM

ETIM 8.0

EC001154 -
Supporto per
colonna
segnaletica