



Module de expansiune pentru produse încorporate - intrare/ieșire EXP1002

Denumirea produsului

Denumirea tipului de produs

Caracteristici generale

Descriere

Funcții

Compatibilitate cu produsul LOVATO Electric

Multimetre digitale

DMG600/601/611

Da

Analizoare digitale de rețea

DMG7000

Da

DMG7500

Da

DMG8000

Da

DMG9000

Da

Controlere automate ale factorului de putere

DCRG8

Da

Controlere automate pentru anclasaarea rezervei (AAR)

ATL610

Da

ATL800/900

Da

Controlere pentru pompe de incendiu

FFLRA400

Da

Controlere pentru motor și generator

RGK750/RGK8/RGK9

Da

Intrare și ieșire

Intrări digitale

Număru Nr. 2

Ieșiri analogice

Număru Nr. 2

Caracteristici mecanice

Greutate

g 58

Dimensiuni

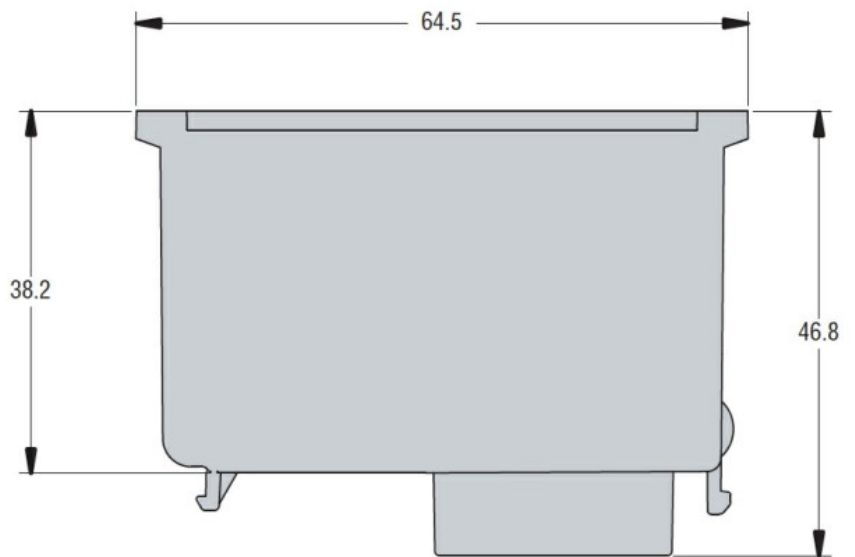
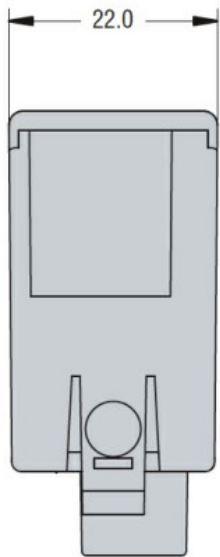

Diagrame de cablare

Disposizione morsetti degli ingressi digitali
Terminal arrangement of digital inputs

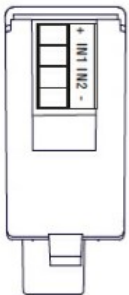

Ingresso da sensori alimentati (vedi note sotto)
Supplied sensor inputs (See note below)

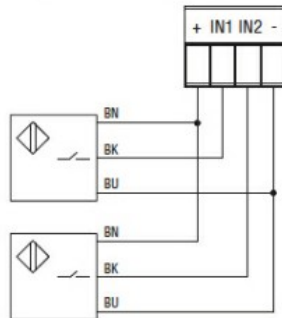

Ingressi da contatto non tensionato
Free voltage contact inputs

Connessione PNP
PNP connection

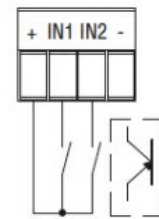

Connessione NPN
NPN connection

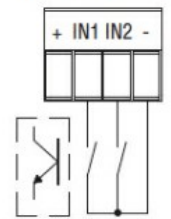

Disposizione morsetti delle uscite (statiche o relè)
Terminal arrangement of outputs (static or relay)

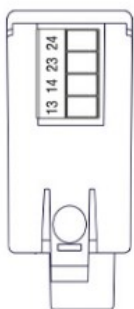

Connessione uscite
Output connections

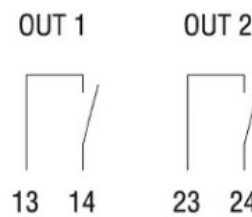

Certificari si conformitate

Conformitate

- CSA C22.2 n° 14
- IEC/EN 61000-6-2
- IEC/EN 61000-6-3
- IEC/EN 61010-1
- UL508

Certificate

cULus

EAC

Clasificare ETIM

ETIM 8.0

EC002498 -
Accesorii pentru
dispozitive de
comutare de
joasă tensiune