



Analizator parametrów sieci z szerokim i kolorowym wyświetlaczem LCD, port Ethernet DMG8000 3F + N

Przeznaczenie produktu

Seria produktu

Typ

Zasilanie pomocnicze Us

Pomocnicze znamionowe napięcie zasilania AC	VAC	100...240
Pomocnicze znamionowe napięcie zasilania DC	VDC	110...250

Zakres pomocniczego napięcia roboczego

AC

min.	VAC	90
maks.	VAC	264

DC

min.	VDC	100
maks.	VDC	300

Częstotliwość robocza

min.	Hz	45
maks.	Hz	66

Pobór mocy

Maksymalny VA 15

Maksymalne rozproszenie mocy

W 6

Wejścia pomiaru napięcia

Napięcie znamionowe (Ue)

międzyfazowe	VAC	600
fazowe	VAC	347

Zakres napięcia roboczego

międzyfazowe	VAC	40...830
fazowe	VAC	5...480

Częstotliwość robocza wejść napięciowych

min.	Hz	45 and 360
maks.	Hz	66 and 440

Metoda pomiaru napięcia

True RMS

Typ podłączenia

Układy jednofazowe, dwufazowe, trójfazowe zrównoważone i trójfazowe z przewodem neutralnym lub bez

Wejścia prądowe

Prąd znamionowy (Ie)

A 1A/5A

Zakres pomiaru		0.004...6
Metoda pomiaru		TRMS
Przeciążenie wytrzymywane		+20% I _e , przez przekładniki prądowe ze stroną wtórną 5A
Przeciążenie chwilowe wytrzymywane	A	120A przez 0,5 sek.

Dokładność

	Napięcie VLN	Class 0.2 (IEC/EN 61557-12), V:50-480V~
	Napięcie VLL	Class 0.2 (IEC/EN 61557-12), V:87-830V~
	Prąd	Class 0.2 (IEC/EN 61557-12), I _n :5A~
	Częstotliwość	Class 0.02 (IEC/EN 61557-12)
	Energia czynna	Class 0.5 (IEC/EN 61557-12)
	Energia bierna	Class 1 (IEC/EN 61557-12)
	Energia czynna	Class 0.5s (IEC/EN 62053-22)
	Energia bierna	Class 1 (IEC/EN 62053-24)
	Współczynnik zawartości harmonicznych	Class 5 (IEC/EN 61557-12)
	Harmoniczne 2.-15. rzędu	Class 5 (IEC/EN 61557-12)

Izolacja

Znamionowe napięcie izolacji U _i IEC/EN	V	600
Znamionowe napięcie udarowe U _{imp}	kV	9.6
Próba napięciem sieci	kV	5.4

Funkcje

Analiza harmonicznych	Do 63 w kolejności
Logika PLC	Tak
Typ portów komunikacyjnych	Ethernet
Funkcja bramki Ethernet-RS485	+EXP1012
Pamięć danych	Tak
Kontrola napięcia i prądu w przewodzie PEN	Nie
Statystyka jakości energii zgodna z EN50160	Nie
Obsługa EASY BRANCH	Tak

Właściwości mechaniczne

Materiał obudowy	Xantar RAL 7035
Typ zacisków	Wyjmowane
Przekrój poprzeczny przewodu	min. mm ² 0.2 maks. mm ² 2.5

ANALIZATOR PARAMETRÓW SIECI Z SZEROKIM KOLOROWYM WYŚWIETLACZEM LCD.
ZASILANIE POMOCNICZE 100...240VAC. ROZBUDOWA FUNKCJONALNOŚCI 3 MODUŁAMI
SERII EXP..., WBUDOWANY PORT ETHERNET, WBUDOWANA PAMIĘĆ LISTY ZDARZEŃ,
KOMPATYBILNY Z SYSTEMEM POMIAROWYM EASY BRANCH

min.	AWG	24
maks.	AWG	12

Moment dokręcania maks.

Nm	0.5
lbin	4.5

Montaż

Montaż tablicowy

Masa

g 420

Warunki otoczenia

Temperatura

Temperatura pracy

min.	°C	-20
maks.	°C	+60

Temperatura składowania

min.	°C	-30
maks.	°C	+80

Wilgotność względna

% <80

Maksymalny stopień zanieczyszczenia

2

Stopień ochrony

IP65

Wymiary

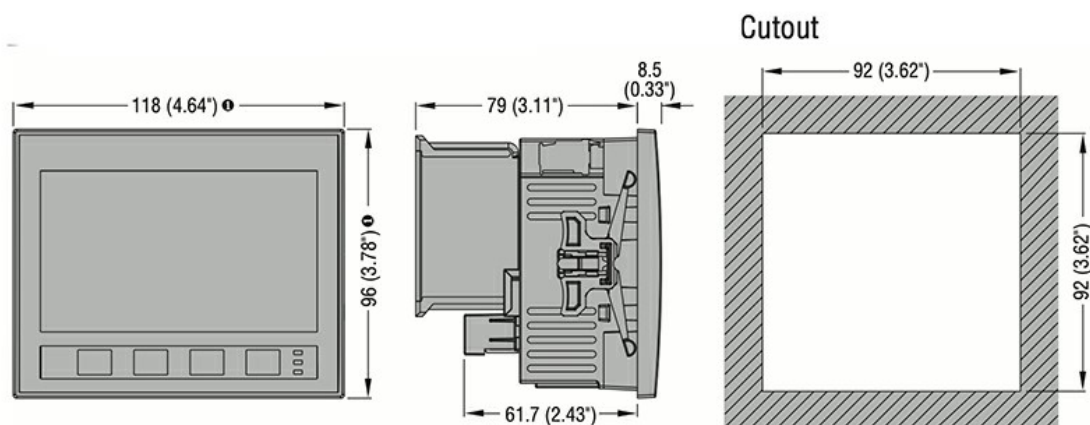

① Dimensions with gasket: 122x100mm/4.80x3.94".

Schemat połączeń elektrycznych

ANALIZATOR PARAMETRÓW SIECI Z SZEROKIM KOLOROWYM WYŚWIETLACZEM LCD.
ZASILANIE POMOCNICZE 100...240VAC. ROZBUDOWA FUNKCJONALNOŚCI 3 MODUŁAMI
SERII EXP..., WBUDOWANY PORT ETHERNET, WBUDOWANA PAMIĘĆ LISTY ZDARZEŃ,
KOMPATYBILNY Z SYSTEMEM POMIAROWYM EASY BRANCH

Single-phase

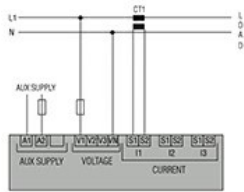

Two-phase

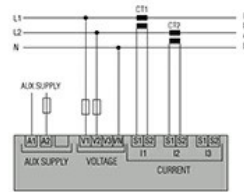

Three-phase with or without neutral

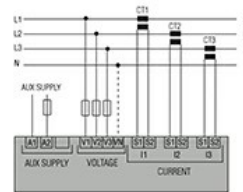

Three-phase without neutral in ARON connection

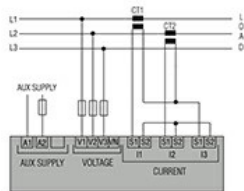

Three-phase without neutral in ARON connection

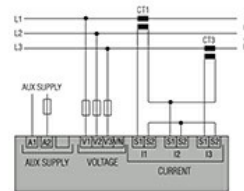

Balanced 3-phase connection with or without neutral

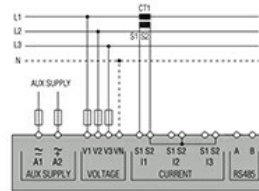

CODE	AUX SUPPLY
DMG100-110-200-210-300	100...240VAC 110...250VDC
DMG6...	100...440VAC 110...250VDC
DMG7000-7500-8000-9000	100...240VAC 110...250VDC

RS485 for DMG110 and DMG210



RS485 for DMG610



RS485 for DMG7500 and DMG9000



Certyfikaty i zgodność

Zgodność

IEC/EN/BS 61000-6-2

IEC/EN/BS 61000-6-4

IEC/EN/BS 61010-1

Certyfikaty

CE

EAC

UKCA

Klasyfikacja ETIM

ETIM 8,0

EC002301 -
Miernik
wielofunkcyjny