



Przeznaczenie produktu	Trójfazowe liczniki energii DMED332MID		
Seria produktu	DMED332MID		
Typ	3F + N		
Szerokość w modułach DIN	4		
Zasilanie pomocnicze U_s			
Częstotliwość robocza	min.	Hz	50
Pobór mocy			
	Maksymalny	VA	3.5
Maksymalne rozproszenie mocy		W	2.7
Wejścia pomiaru napięcia			
Napięcie znamionowe (U_e)	międzyfazowe	VAC	400
	fazowe	VAC	230
Zakres napięcia roboczego			
	międzyfazowe	VAC	323...456
	fazowe	VAC	187...264
Typ podłączenia	Via CT		
Prąd			
Maksymalny wg IEC (I_{max})		A	5
Minimalny wg IEC (I_{min})		A	0.05
znamionowy wg IEC (I_{ref-Ib})		A	5
Rozruchu wg IEC (I_{st})		mA	0.005
Naliczania (I_{tr})		A	0.25
Dokładność			
	Energia czynna	Class B (EN 50470-3)	
	Energia bierna	Klasa 2 (PN-EN IEC 62053-23)	
Charakterystyka wyjść			
Częstotliwość impulsów LED		pulse/kWh	10000
Czas trwania impulsów LED		ms	30
Izolacja			
Znamionowe napięcie izolacji U_i IEC/EN		V	250
Znamionowe napięcie udarowe U_{imp}		kV	6
Próba napięciem sieci		kV	4
Właściwości mechaniczne			
Materiał obudowy	Poliamid		
Typ zacisków	Stałe		
Przekrój poprzeczny przewodu	min.	mm ²	0.2

			4 for supply voltage measurement; 2.5 for current measurement
	maks.	mm ²	
	min.	AWG	24
	maks.	AWG	12

Moment dokręcania maks.

Nm 0.8
lbin 7

Montaż

Szyna DIN

Masa

g 332

Warunki otoczenia

Temperatura

Temperatura pracy

min. °C -25
maks. °C +55

Temperatura składowania

min. °C -25
maks. °C +70

Wilgotność względna

% <80

Maksymalny stopień zanieczyszczenia

2

Środowisko mechaniczne

Klasa M1

Środowisko magnetyczne

Class E2

Wymiary

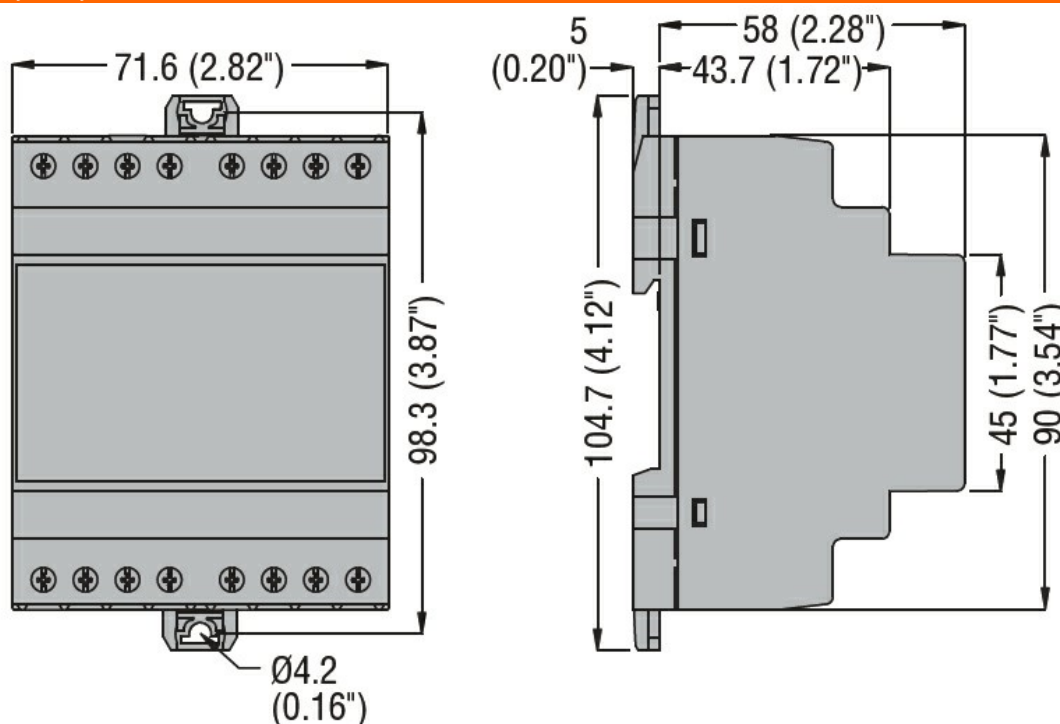

Schemat połączeń elektrycznych

Single-phase

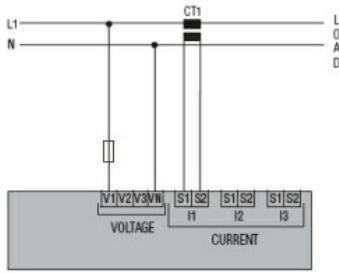

Two-phase

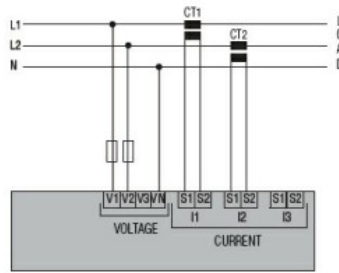

Three-phase with or without neutral

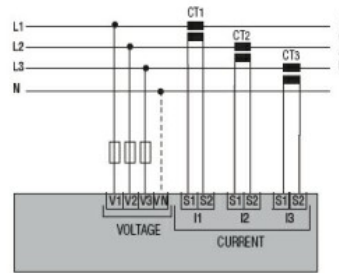

Three-phase without neutral in ARON connection

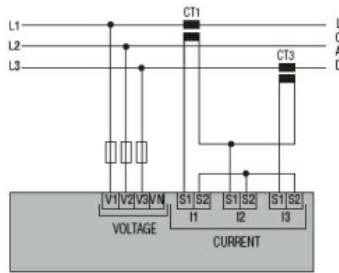
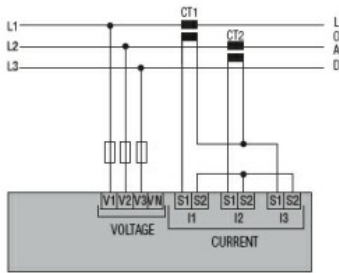

Tariff input

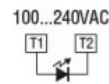

Pulse output 30VDC 50mA for DME D305 T2

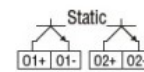

RS485 for DME D330



M-Bus for DME D332



Certyfikaty i zgodność

Zgodność

EN50470-1

EN50470-3

TR 50579

Certyfikaty

EAC

MID (moduli B + D)

RCM

Klasyfikacja ETIM

ETIM 8,0

EC001506 -
Licznik energii
elektrycznej