



Analizzatore di rete con LCD widescreen a colori, RS485 + ETH
DMG9000D048
Trifase + neutro + terra

Denominazione del prodotto

Tipo

Tipo

Alimentazione ausiliaria Us

Tensione nominale ausiliaria DC	VDC	12...48
Limiti di funzionamento tensione ausiliaria DC	min VDC	12
	max VDC	48

Potenza assorbita

max VA 15

Potenza massima dissipata

W 6

Ingressi di misura della tensione

Tensione nominale (Ue)	fase-fase VAC	600
	fase-neutro VAC	347
Campo di misura	fase-fase VAC	40...830
	fase-neutro VAC	5...480

Ingressi di misura della tensione Frequenza di impiego

min Hz 45 and 360
max Hz 66 and 440

Metodo misura ingressi di tensione

True RMS

Modalità di inserzione

Linee monofase, bifase, trifase, trifase bilanciata e trifase ARON

Ingressi di corrente

Corrente nominale (Ie)	A	1A/5A
Campo di misura		0.004...6
Metodo misura		TRMS

Sovraccaricabilità

+20% Ie da TA esterno con secondario 5A

Limite termico di breve durata

A 120A per 0.5s

Accuratezza

Tensione di fase	Class 0.2 (IEC/EN 61557-12), V:50-480V~
Tensione concatenata	Class 0.2 (IEC/EN 61557-12), V:87-830V~

Corrente	Class 0.2 (IEC/EN 61557-12), In:5A~
Frequenza	Class 0.02 (IEC/EN 61557-12)
Potenza attiva	Class 0.5 (IEC/EN 61557-12)
Potenza reattiva	Class 1 (IEC/EN 61557-12)
Energia attiva	Classe 0.5s (IEC/EN 62053-22)
Energia reattiva	Classe 1 (IEC/EN 62053-24)
THD	Class 5 (IEC/EN 61557-12)
Armoniche ordine 2-15	Class 5 (IEC/EN 61557-12)

Isolamenti

Tensione nominale di isolamento IEC/EN	V	600
Tensione nominale di tenuta ad impulso (Uimp)	kV	9.6
Tensione di tenuta alla frequenza di esercizio	kV	5.4

Funzioni

Analisi armonica	63rd ordine
Logica PLC programmabile	Si
Tipo di porta di comunicazione	RS485/Ethernet
Funzione gateway ethernet-RS485	Si
Memoria dati per data logging	Si
Monitoraggio corrente e tensione di neutro/terra	Si
Statistiche della qualità della rete secondo EN50160	Si
Supporto EASY BRANCH	Si

Caratteristiche meccaniche

Tipo custodia	Xantar RAL 7035
Attacchi tipo	Estraibili
Sezione conduttori	
	min mm ² 0.2
	max mm ² 2.5
	min AWG 24
	max AWG 12

Coppia di serraggio (Max)

	Nm	0.5
	lbin	4.5
Fissaggio		Ad incasso
Peso prodotto	g	439

Condizioni ambientali

Temperatura			
	Temperatura di impiego		
		min °C	-20
		max °C	+60
	Temperatura di stoccaggio		
		min °C	-30
		max °C	+80

Umidità relativa	%	<80
Grado di inquinamento massimo		2
Grado di protezione		IP65

Dimensioni

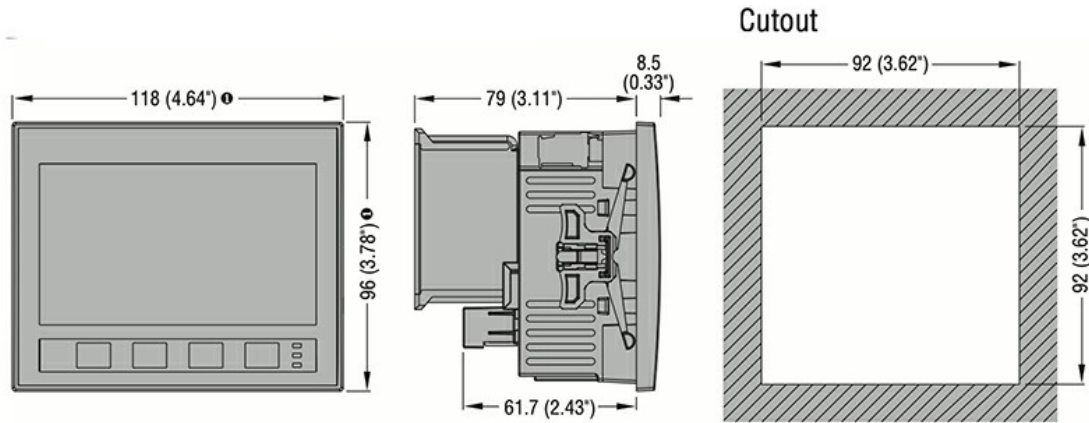

① Dimensions with gasket: 122x100mm/4.80x3.94".

Schemi elettrici

Single-phase

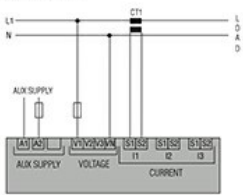

Two-phase

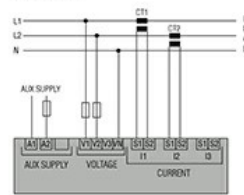

Three-phase with or without neutral

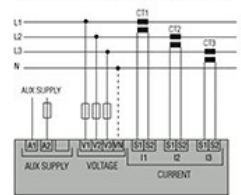

Three-phase without neutral in ARON connection

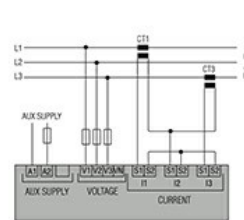
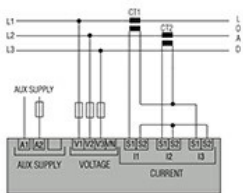

Balanced 3-phase connection with or without neutral

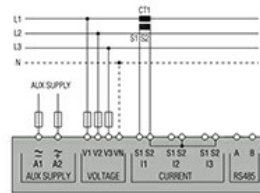

CODE	AUX SUPPLY
DMG100-110-200-210-300	100...240VAC 110...250VDC
DMG6...	100...440VAC 110...250VDC
DMG7000-7500-8000-9000	100...240VAC 110...250VDC

RS485 for DMG110 and DMG210



RS485 for DMG610



RS485 for DMG7500 and DMG9000



Omologazioni e conformità

Conformità

CSA 22.2 No 61010-2-030

CSA C22.2 No 61010-1

IEC/EN/BS 61010-1

UL61010-1

UL61010-2-030

Omologazioni

CE

UKCA

Classificazione ETIM

ETIM 8.0

EC002301 -
Strumento di
misura
multifunzione