



Denominazione del prodotto	Flush-mount LCD multimeters		
Tipo	DMG500		
Tipo	Trifase + neutro		
Alimentazione ausiliaria Us			
Tensione nominale ausiliaria AC	VAC	100...240	
Tensione nominale ausiliaria DC	VDC	120...250	
Limiti di funzionamento tensione ausiliaria			
AC			
	min	VAC	90
	max	VAC	264
DC			
	min	VDC	93.5
	max	VDC	300
Frequenza di impiego			
	min	Hz	45
	max	Hz	66
Potenza assorbita			
	max	VA	9.5
Potenza massima dissipata			
		W	3.5
Ingressi di misura della tensione			
Tensione nominale (Ue)			
	fase-fase	VAC	480
	fase-neutro	VAC	277
Campo di misura			
	fase-fase	VAC	50...576
	fase-neutro	VAC	30...330
Ingressi di misura della tensione Frequenza di impiego			
	min	Hz	45
	max	Hz	66
Metodo misura ingressi di tensione			
			True RMS
Modalità di inserzione			
			Linee monofase, bifase, trifase e trifase bilanciata
Ingressi di corrente			
Corrente nominale (Ie)			
		A	1A/5A
Campo di misura			
			0.01...1.2 / 0.01...6
Metodo misura			
			TRMS
Sovraccaricabilità			
			+20% Ie da TA esterno con secondario 5A
Limite termico di breve durata			
		A	50A per 1s
Accuratezza			
	Tensione di fase		±0.5%
	Tensione concatenata		±0.5%

Corrente	±0.5%
Frequenza	±0.05%
Potenza attiva	±0.5%
Energia attiva	Class 1 (IEC/EN 62053-21)
Energia reattiva	Classe 2 (IEC/EN 62053-23)

Isolamenti

Tensione nominale di isolamento IEC/EN	V	480
Tensione nominale di tenuta ad impulso (Uimp)	kV	9.5
Tensione di tenuta alla frequenza di esercizio	kV	5.2

Caratteristiche meccaniche

Tipo custodia	Poliammide		
Attacchi tipo	Estraibili		
Sezione conduttori	min	mm ²	0.2
	max	mm ²	2.5
	min	AWG	24
	max	AWG	12

Coppia di serraggio (Max)

Nm	0.5
lbin	4.5

Fissaggio	Ad incasso	
Peso prodotto	g	320

Condizioni ambientali

Temperatura

Temperatura di impiego

min	°C	-20
max	°C	+60

Temperatura di stoccaggio

min	°C	-30
max	°C	+80

Umidità relativa	%	<90
Grado di inquinamento massimo	2	
Grado di protezione	IP54	

Dimensioni

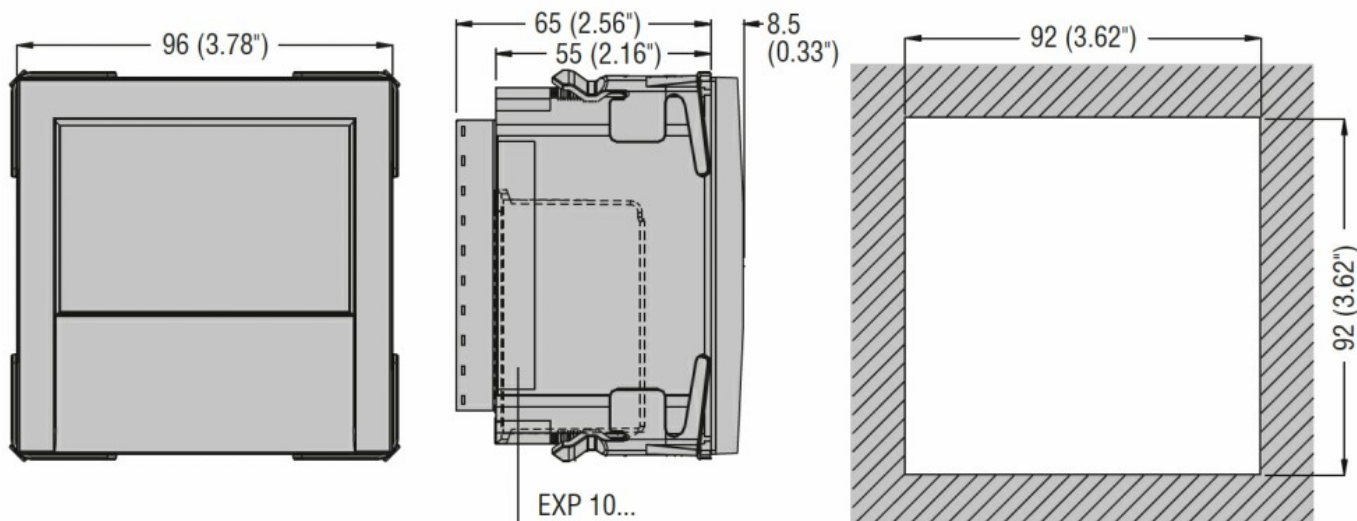

Schemi elettrici

Single-phase

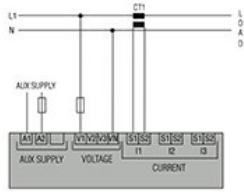

Two-phase

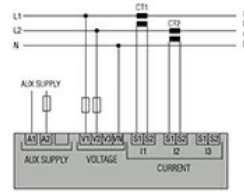

Three-phase with or without neutral

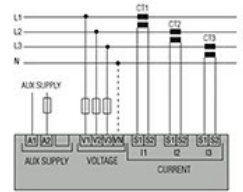

Three-phase without neutral in ARON connection

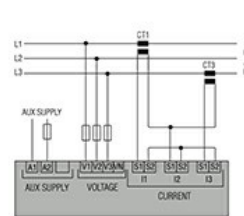
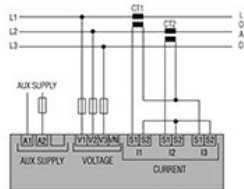

Balanced 3-phase connection with or without neutral

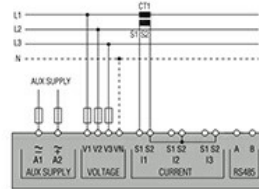

CODE	AUX SUPPLY
DMG100-110-200-210-300	100...240VAC 110...250VDC
DMG6...	100...440VAC 110...250VDC
DMG7000-7500-8000-9000	100...240VAC 110...250VDC

RS485 for DMG110 and DMG210



RS485 for DMG610



RS485 for DMG7500 and DMG9000



Omologazioni e conformità

Conformità

IEC/EN 61000-6-2

IEC/EN 61000-6-3

IEC/EN 61010-1

IEC/EN 61010-2-030

UL61010-1

Omologazioni

CE

EAC

Classificazione ETIM

ETIM 8.0

EC002301 -
Strumento di
misura
multifunzione