

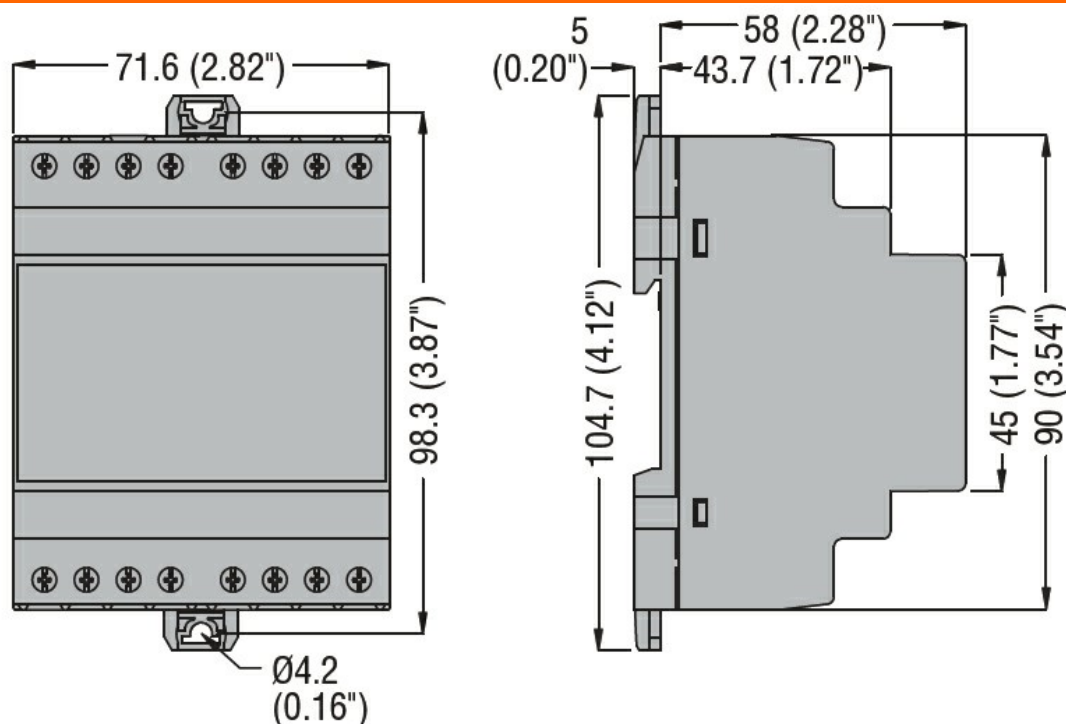

Denominazione del prodotto	Contatori di energia trifase DMED332MID		
Tipo	Trifase + neutro		
Tipo	4		
Numero di moduli DIN	4		
Alimentazione ausiliaria Us			
Frequenza di impiego	min	Hz	50
Potenza assorbita	max	VA	3.5
Potenza massima dissipata		W	2.7
Ingressi di misura della tensione			
Tensione nominale (Ue)	fase-fase	VAC	400
	fase-neutro	VAC	230
Campo di misura	fase-fase	VAC	323...456
	fase-neutro	VAC	187...264
Modalità di inserzione	Via CT		
Corrente			
massima (Imax)		A	5
minima (Imin)		A	0.05
nominale (Iref-Ib)		A	5
di start (Ist)		mA	0.005
di transazione (Itr)		A	0.25
Accuratezza			
	Energia attiva	Class B (EN 50470-3)	
	Energia reattiva	Classe 2 (IEC/EN 62053-23)	
Caratteristiche di uscita			
Impulsi LED		pulse/kWh	10000
Durata impulso LED		ms	30
Isolamenti			
Tensione nominale di isolamento IEC/EN		V	250
Tensione nominale di tenuta ad impulso (Uimp)		kV	6
Tensione di tenuta alla frequenza di esercizio		kV	4
Caratteristiche meccaniche			
Tipo custodia	Poliammide		
Attacchi tipo	Fissi		
Sezione conduttori	min	mm ²	0.2

				4 for supply voltage measurement; 2.5 for current measurement
	max	mm ²		
	min	AWG	24	
	max	AWG	12	
<hr/>				
Coppia di serraggio (Max)			Nm	0.8
			lbin	7
<hr/>				
Fissaggio				Guida DIN
Peso prodotto		g		332
Condizioni ambientali				
Temperatura				
	Temperatura di impiego			
	min	°C	-25	
	max	°C	+55	
	Temperatura di stoccaggio			
	min	°C	-25	
	max	°C	+70	
<hr/>				
Umidità relativa		%	<80	
<hr/>				
Grado di inquinamento massimo			2	
<hr/>				
Ambiente meccanico			Classe M1	
<hr/>				
Ambiente magnetico			Class E2	

Dimensioni



Schemi elettrici

Single-phase

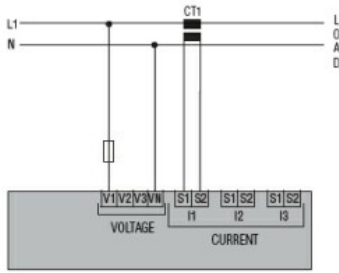

Two-phase

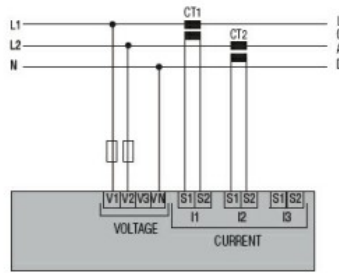

Three-phase with or without neutral

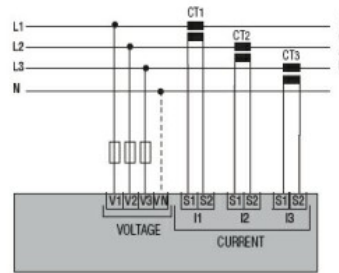

Three-phase without neutral in ARON connection

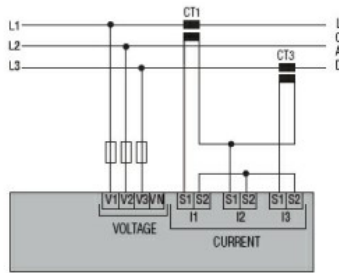
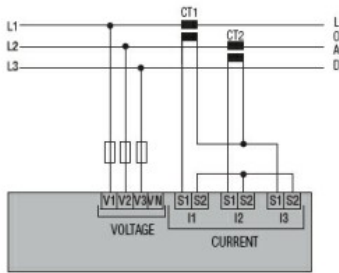

Tariff input

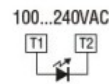

Pulse output 30VDC 50mA for DME D305 T2

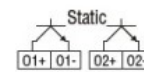

RS485 for DME D330



M-Bus for DME D332

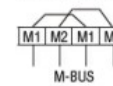

Omologazioni e conformità

Conformità

EN50470-1

EN50470-3

TR 50579

Omologazioni

EAC

MID (moduli B + D)

RCM

Classificazione ETIM

ETIM 8.0

EC001506 -
Contatore di
energia elettrica