



Przeznaczenie produktu

Stycznikowy
układ przełączny
BFC

Seria produktu

Właściwości elektryczne

Maksymalny prąd roboczy (≤ 440 V)

A 115

Właściwości styków

Prąd roboczy Ie

AC-1 ($\leq 40^\circ\text{C}$)	A	115
AC-1 ($\leq 55^\circ\text{C}$)	A	95
AC-1 ($\leq 60^\circ\text{C}$)	A	80

Właściwości mechaniczne

Typ zacisków

Śruba

Montaż

Montaż boczny

Masa

g 2532

Wymiary

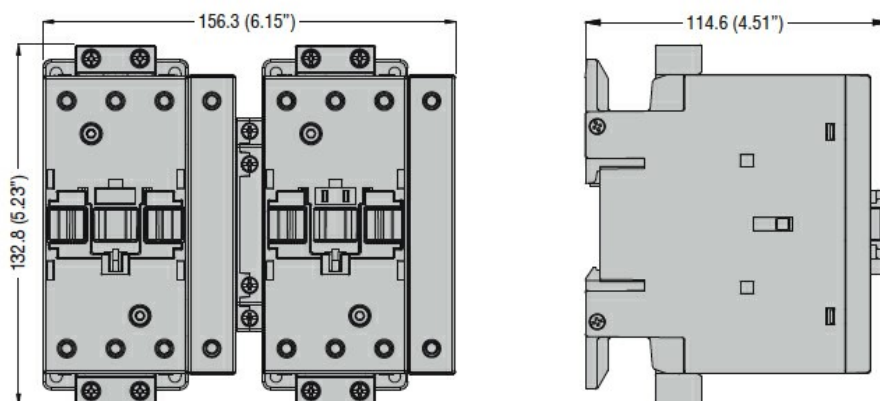

Schemat połączeń elektrycznych

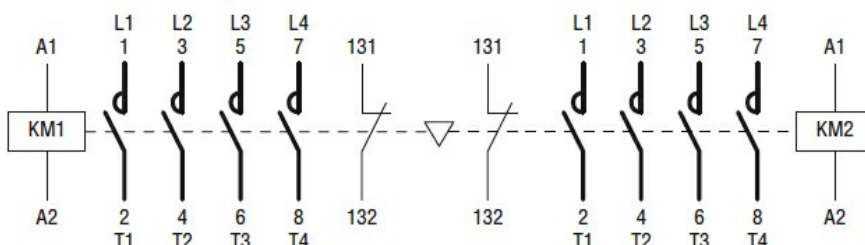

Klasyfikacja ETIM

ETIM 8,0

EC000010 -
Układ
 stycznikowy