



Przeznaczenie produktu

Styczniki w układzie nawrotnym BGTP09

Seria produktu

Właściwości elektryczne

Maksymalny prąd roboczy (≤ 440 V)

A 9

Właściwości styków

Prąd roboczy Ie

AC-3 (≤ 440 V $\leq 55^\circ$ C) A 9

Znamionowa moc robocza AC-3 ($T \leq 55^\circ$ C)

230 V	kW	2.2
400 V	kW	4
415 V	kW	4.3
440 V	kW	4.5
500 V	kW	5

Wbudowane zestyki pomocnicze

NO	0
NC	1

Dane techniczne UL

Maksymalna moc w KM według UL/CSA, jednofazowy

110 V-120 V	HP	0.5
220 V-240 V	HP	1.5

Maksymalna moc w KM według UL/CSA, trójfazowy, 3 pola

200 V-208 V	HP	2
220 V-240 V	HP	3
440 V-480 V	HP	5

Właściwości mechaniczne

Typ zacisków

Zacisk śrubowy

Masa

g 400

Wymiary

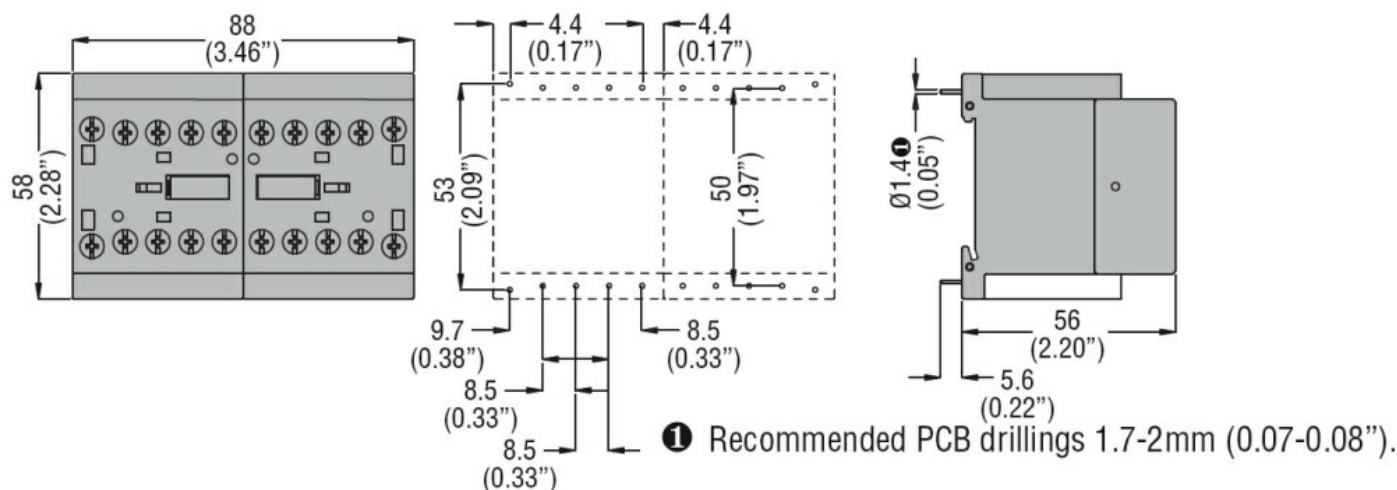

Schemat połączeń elektrycznych

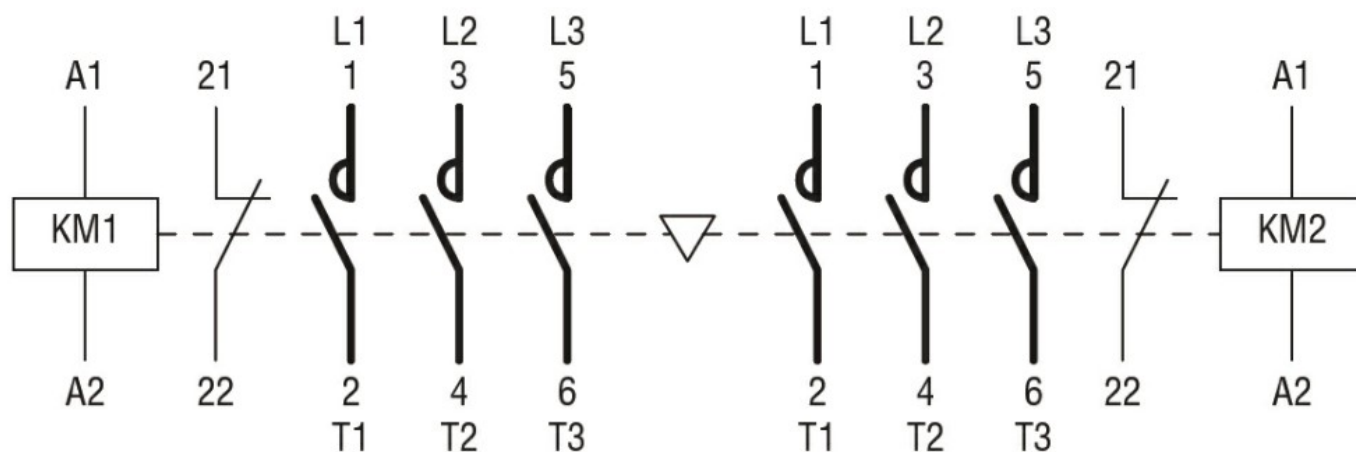

Certyfikaty i zgodność

Zgodność

IEC/EN 60947-1

IEC/EN 60947-4-1

UL508 CSA C22.2 n° 14

Certyfikaty

cULus

Klasyfikacja ETIM

ETIM 8,0

EC001037 -
Układ rozruchowy
silnika