



Denominazione del prodotto

Telecommutatori  
assemblati

Tipo

BFC

**Caratteristiche elettriche**

Corrente d'impiego max ( $\leq 440V$ )

A 140

**Caratteristiche dei contatti**

Corrente di impiego Ie

AC-1 ( $\leq 40^\circ C$ ) A 140  
AC-1 ( $\leq 55^\circ C$ ) A 115  
AC-1 ( $\leq 60^\circ C$ ) A 100

**Caratteristiche meccaniche**

Attacchi tipo

A vite

Fissaggio

Montaggio  
laterale

Peso prodotto

g 4892

**Dimensioni**

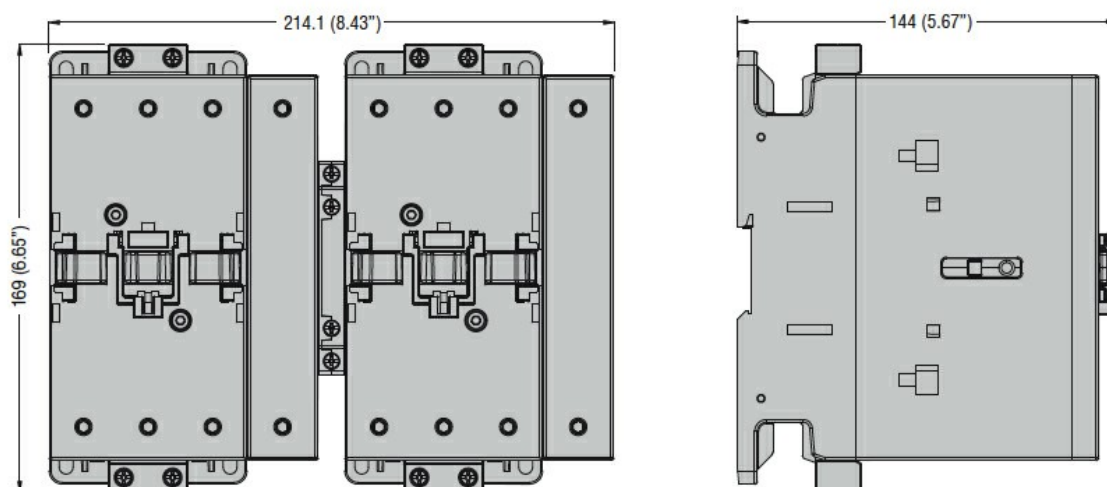

**Schemi elettrici**

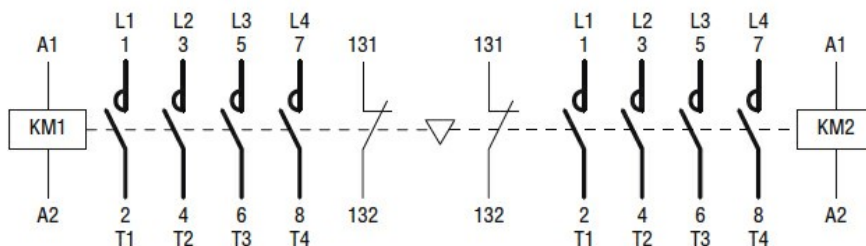

**Classificazione ETIM**

ETIM 8.0

EC00010 - Set  
contatti