



Denominazione del prodotto

Avviatori stella-triangolo  
BFA150

Tipo

**Caratteristiche elettriche**

Corrente d'impiego max ( $\leq 440V$ ) A 230

**Componenti forniti di serie**

Contattore fornito di serie

BF15000A /  
BF15000A /  
BF8000A

Relè termico standard fornito

No

Relè termico da acquistare a parte

RF200

Contatti ausiliari forniti di serie

BFX1020 /  
BFX1011 /  
BFX1011

**Caratteristiche dei contatti**

Potenze normalizzate dei motori

230V	kW	75
400V	kW	132
440V	kW	132
500V	kW	160

**Caratteristiche meccaniche**

Peso prodotto

g 7500

**Dimensioni**

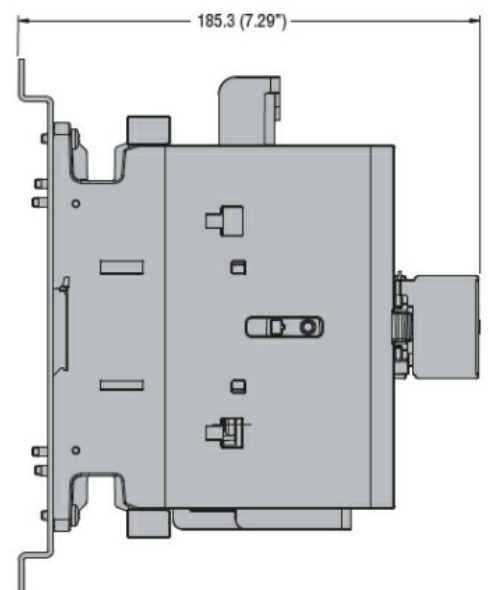
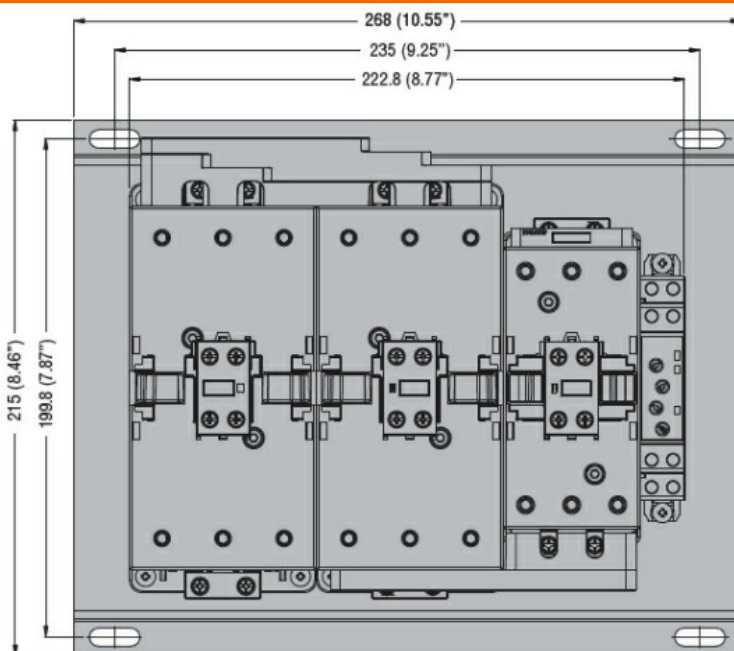

**Schemi elettrici**

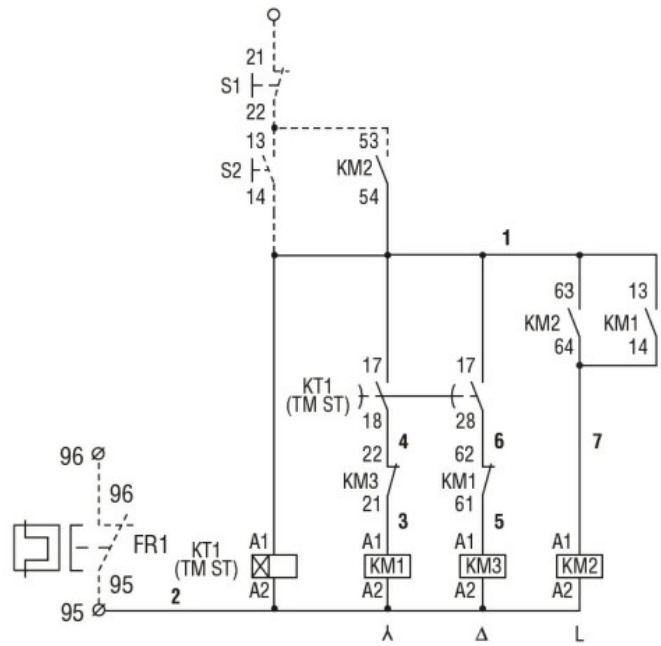
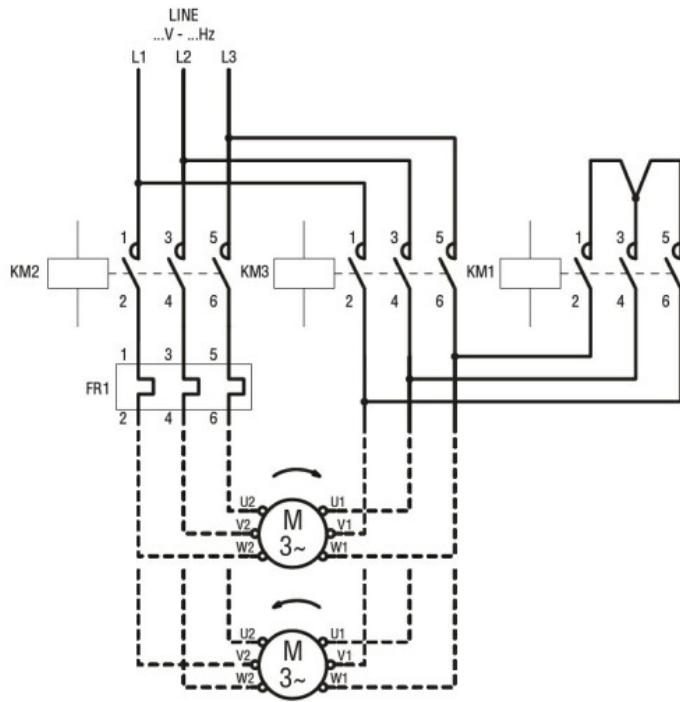

**Omologazioni e conformità**

Conformità

IEC/EN 60947-1  
IEC/EN 60947-4-1

Omologazioni

/

**Classificazione ETIM**

ETIM 8.0

EC001037 -  
Combinazione  
starter motore