

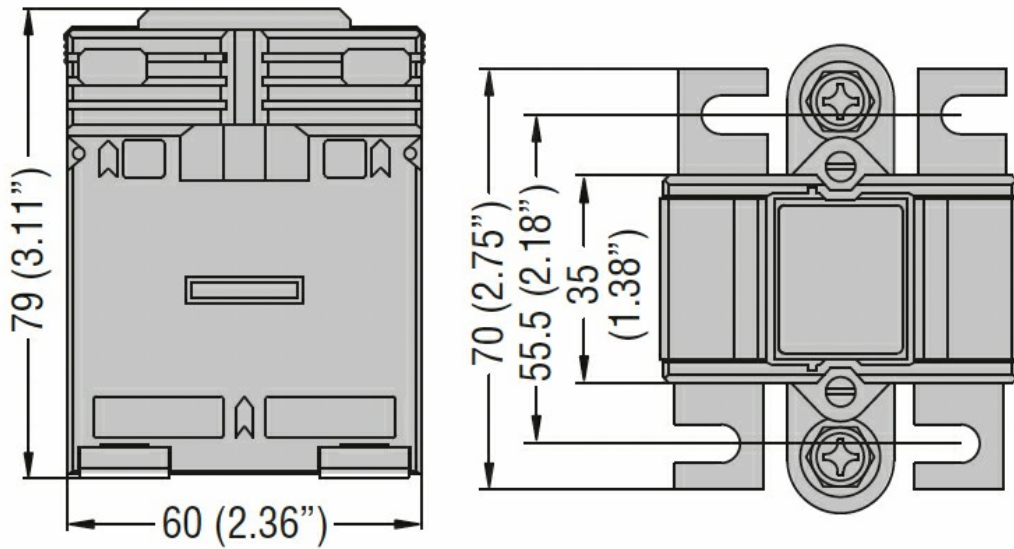

Denumirea produsului	Transformatoare de curent		
Denumirea tipului de produs	DM0TW0005		
Tipul CT	Wound primary		
Intrări de curent			
I _{pn} curent primar (/5)	A	5	
Frecvența operațională	min	Hz	50
	max	Hz	60
Curentul secundar de ieșire	A	5	
Rezistența la suprasarcină I _{pn}	%	120	
Performanță	cl. 1	VA	3.75
Izolații			
Curent termic de scurtă durată nominal IEC I _{th}	I _{th} for s	40...60	
Curent dinamic nominal IEC I _{dyn}	I _{th} for s	2.5	
Izolație tip uscat	Clasa E		
Caracteristici mecanice			
Terminale Tip	Șurub		
Fixare	Sina DIN sau cu șurub		
Greutate	g	296	
Condiții ambientale			
Temperatura	Temperatura de Operare		
	min	°C	-25
	max	°C	+50
	Temperatura de depozitare		
	min	°C	-40
	max	°C	+80
Umiditate relativă	%	90	
Grad de protecție	IP30		
Dimensiuni			



Certificari si conformitate

Certificari

IEC/EN/BS 61869-1

IEC/EN/BS 61869-2

Conformitate

CE

EAC

UKCA

Clasificare ETIM

EC000066 - Contactor de putere, comutare AC