

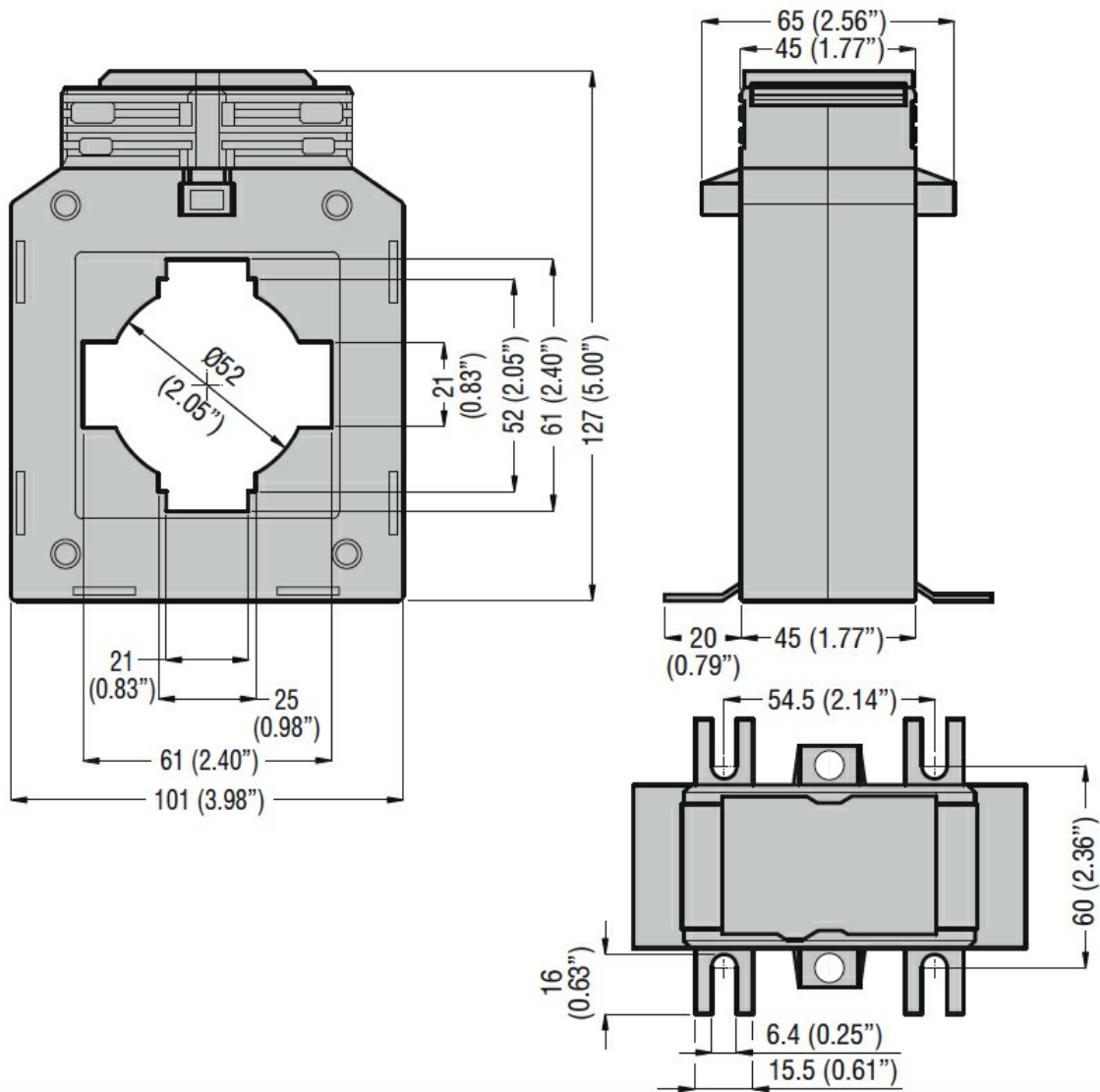

Denominazione del prodotto	Trasformatori di corrente		
Tipo	DM3TP0800		
Tipologia TA	Passante		
Ingressi di corrente			
Corrente primaria I _{pn} (/5)	A	800	
Frequenza di impiego	min	Hz	50
	max	Hz	60
Corrente secondaria	A	5	
Sovracorrente permanente I _{pn}	%	120	
Prestazioni	cl.0.5s	VA	5
	cl.0.5	VA	10
Isolamenti			
Tensione nominale di isolamento IEC/EN	V	720	
Corrente nominale termica di breve durata I _{th}	I _{th} for s	40...60	
Corrente dinamica nominale I _{dyn}	I _{th} for s	2.5	
Isolamento in aria	Classe E		
Caratteristiche meccaniche			
Attacchi tipo	A vite		
Fissaggio	Guida DIN o tramite vite		
Peso prodotto	g	700	
Condizioni ambientali			
Temperatura	Temperatura di impiego	min	°C -25
		max	°C +50
	Temperatura di stoccaggio	min	°C -40
		max	°C +80
Umidità relativa	% 90		
Grado di protezione	IP30		
Dimensioni			



Omologazioni e conformità

Certificazioni

IEC/EN/BS 61869-1

IEC/EN/BS 61869-2

Omologazioni

EAC

Classificazione ETIM

EC000066 - Power contactor, AC switching