

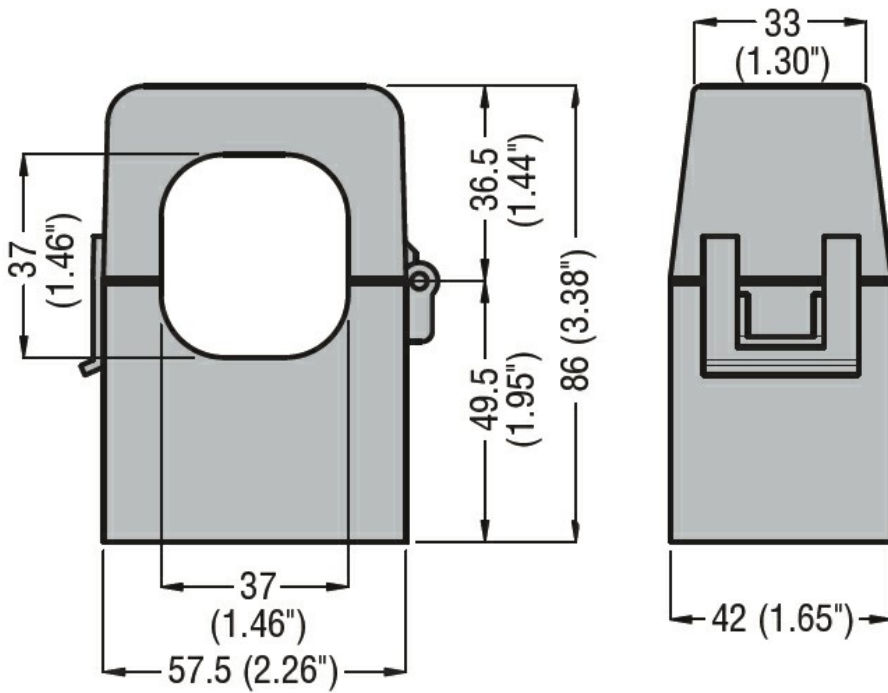

Denominazione del prodotto	Trasformatori di corrente		
Tipo	DM2TMA0300		
Tipologia TA	Apribile		
Ingressi di corrente			
Corrente primaria I _{pn} (/5)	A	300	
Frequenza di impiego	min	Hz	50
	max	Hz	60
Corrente secondaria	A	5	
Sovracorrente permanente I _{pn}	%	120	
Prestazioni			
	cl.0.5	VA	0.5
	cl.1	VA	1.5
Isolamenti			
Tensione nominale di isolamento IEC/EN	V	720	
Corrente nominale termica di breve durata I _{th}	I _{th} for s	40...60	
Corrente dinamica nominale I _{dyn}	I _{th} for s	2.5	
Isolamento in aria	Classe E		
Caratteristiche meccaniche			
Attacchi tipo	Precablato 2m		
Peso prodotto	g	380	
Condizioni ambientali			
Temperatura			
Temperatura di impiego			
	min	°C	-25
	max	°C	+50
Temperatura di stoccaggio			
	min	°C	-40
	max	°C	+80
Umidità relativa	%	90	
Dimensioni			



Omologazioni e conformità

Certificazioni

IEC/EN/BS 61869-1

IEC/EN/BS 61869-2

Omologazioni

EAC

Classificazione ETIM

EC000066 - Power contactor, AC switching