

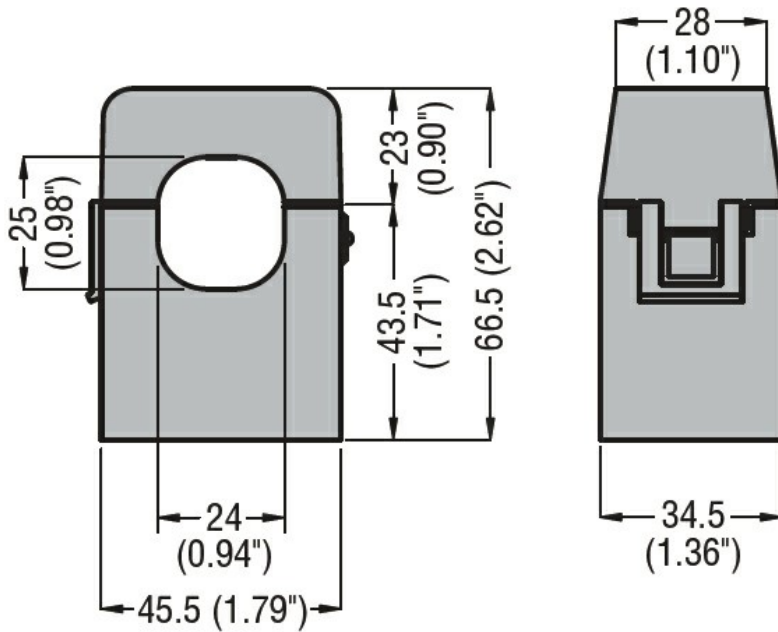

Denominazione del prodotto	Trasformatori di corrente		
Tipo	DM1TMA0150		
Tipologia TA	Apribile		
Ingressi di corrente			
Corrente primaria I _{pn} (/5)	A	150	
Frequenza di impiego	min	Hz	50
	max	Hz	60
Corrente secondaria	A	5	
Sovracorrente permanente I _{pn}	%	120	
Prestazioni	cl.1	VA	1
Isolamenti			
Tensione nominale di isolamento IEC/EN	V	720	
Corrente nominale termica di breve durata I _{th}	I _{th} for s	40...60	
Corrente dinamica nominale I _{dyn}	I _{th} for s	2.5	
Isolamento in aria	Classe E		
Caratteristiche meccaniche			
Attacchi tipo	Precablato 2m		
Peso prodotto	g	200	
Condizioni ambientali			
Temperatura	Temperatura di impiego		
	min	°C	-25
	max	°C	+50
	Temperatura di stoccaggio		
	min	°C	-40
	max	°C	+80
Umidità relativa	%	90	
Dimensioni			



Omologazioni e conformità

Certificazioni

IEC/EN/BS 61869-1

IEC/EN/BS 61869-2

Omologazioni

EAC

Classificazione ETIM

EC000066 - Power contactor, AC switching